

Tegalit Aerlox  
Dachstein

**BRAAS**

# Tegalit Aerlox



Part of **BMI**

[bmigroup.de](http://bmigroup.de)

# Tegalit Aerlox

Breite Wasserfalz führt  
Niederschlagsfeuchtigkeit  
schnell ab

Geringeres Gewicht, hohe  
Dichte und Stabilität dank  
Aerlox-Beton-Technologie

Eckausschnitt erlaubt eine  
geschlossene Traufkante/  
Traufansicht

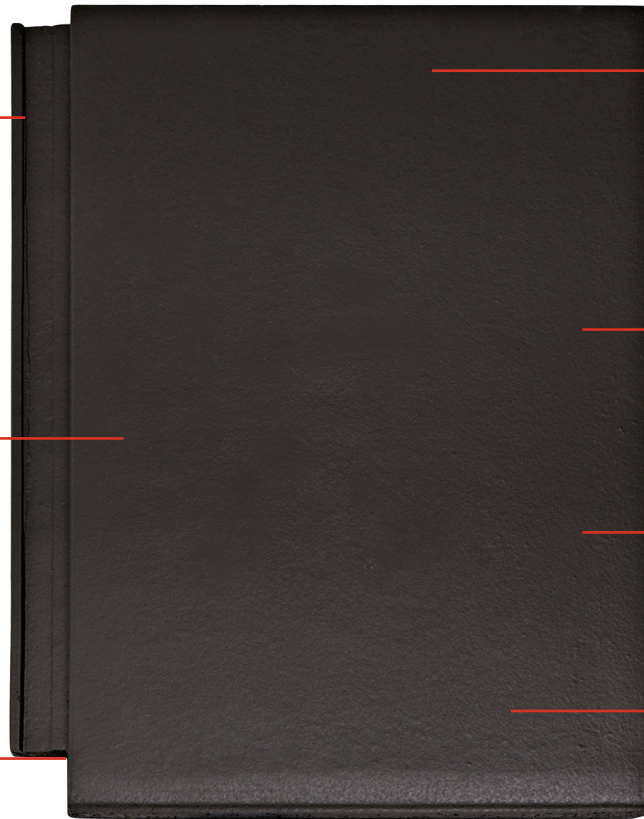

Oberflächenpigmente  
reflektieren bis zu 300 %  
mehr Infrarotstrahlen,  
das Dach heizt sich  
weniger auf (Protegon-  
Qualität)

Leichtgewicht,  
ca. 4,6 kg pro Stück

Innovativer  
Dachstein-Körper  
aus Spezialbeton

Eine feine Mikromörtel-  
schicht sorgt für eine  
glatte, länger saubere  
Oberfläche (Protegon-  
und Star-Qualität)

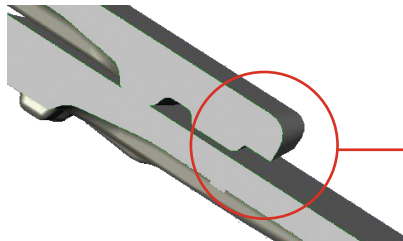

Die neu entwickelte Schattenfuge vermindert  
kapillares Einziehen von Wasser in die Höhen-  
überdeckung. Dadurch trocknet der Bereich  
schneller ab und verhindert Moos- und  
Schmutzablagerungen.

Die Hydrophobierung des Tegalit Aerlox  
(schraffierter Bereich) sorgt für eine geringere  
Wasseraufnahme des Dachsteins.

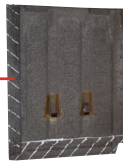

**Tegalit Aerlox, erhältlich in diesen Farben:**

## PROTEGON MATT

Klassisch-Rot



Schiefergrau

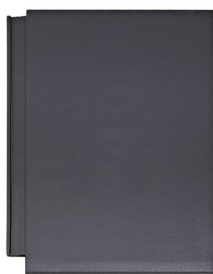

Granit

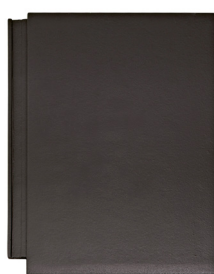

## STAR SEIDENMATT

Silbergrau  
(Edelmetallic)



## TEGALIT AERLOX – DIE KLARE LINIE FÜR INNOVATIVE ARCHITEKTUR

Das neue Design mit der breiten Wasserfalz, dem Eckausschnitt und der Schattenfuge verhindert weitestgehend eine kapillare Feuchtigkeitsansammlung im Bereich der Höhenüberdeckung. Dieser Bereich trocknet schneller ab. Der dichtere Beton der Aerlox-Technologie sowie die optimierten Ober- und Unterseitenbeschichtungen verhindern zudem, dass Wasser in den Dachstein-Körper ziehen kann. So haben Schmutz und Ablagerungen kaum eine Chance, für ein länger sauberes und schönes Dach. Noch dazu überzeugt der Tegalit Aerlox durch sein geringeres Gewicht.

### EIN KOMPLETTES DACHSYSTEM

- » Große Auswahl an Formsteinen und Systemkomponenten.
- » Jeweils in Funktion, Form, Farbe und Material aufeinander abgestimmt.

### TECHNISCHE DATEN

Variable Decklänge: 312 – 340 mm\*  
 Deckbreite: 300 mm  
 Bedarf pro m<sup>2</sup>: 9,8 – 10,7 St  
 Gewicht pro Stück: ca. 4,6 kg  
 Regeldachneigung: 25°

\* dachneigungsabhängig

### GARANTIEN

Auf unsere Dachsteine geben wir gleich zwei Garantien: 30 Jahre Material-Garantie und 30 Jahre Zusatz-Garantie auf Frostbeständigkeit.

**30 JAHRE**  
 BRAAS  
 MATERIAL-  
 GARANTIE

**30 JAHRE**  
 ZUSATZ-  
 GARANTIE AUF  
 FROST-  
 BESTÄNDIGKEIT  
 auf alle BRAAS Dachsteine

Mehr Informationen unter [www.bmigroup.de](http://www.bmigroup.de)

## ABMESSUNGEN

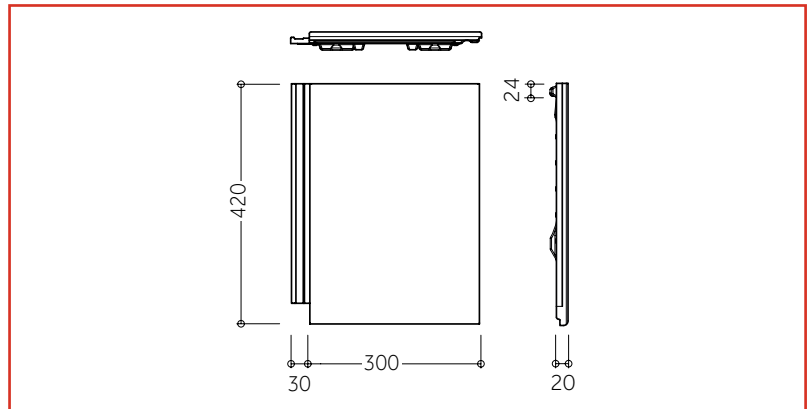

## EINTEILUNG TRAUFE – FIRST

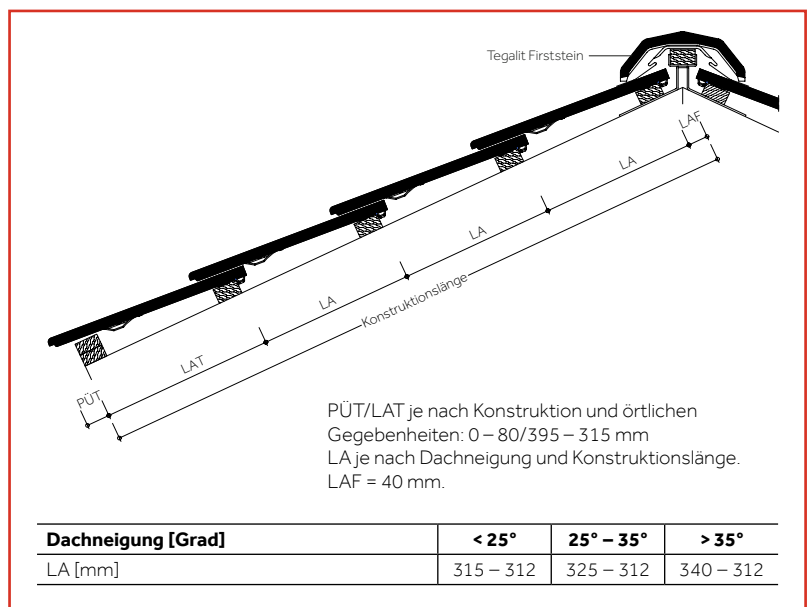

## EINTEILUNG ORTGANG – ORTGANG

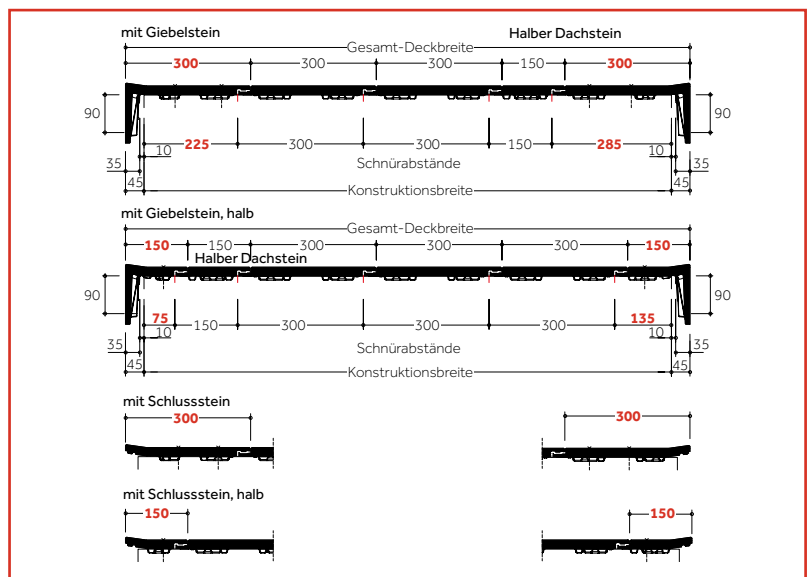

Dachsteine werden aus natürlichen Rohstoffen hergestellt. Fertigungsbedingte Schwankungen der Farbe und Oberflächenstruktur innerhalb eines engen Toleranzbereiches sind bei Mustern und Lieferlosen daher ganz normal. Sie entsprechen der Produktnorm. Farbänderungen können auch durch Witterungseinflüsse sowie Lichteinwirkung im Laufe der Zeit auftreten. Produktzeichnungen dienen der Veranschaulichung, die Maße sind keine fertigungstechnischen Sollwerte. Die Deckmaße in den Dacheinteilungszeichnungen sind verbindlich, die Darstellungen haben beispielhaften Charakter. Im Druck kann die tatsächliche Farbwirkung der Dachsteine nur unvollkommen wiedergegeben werden.

## MODELLABHÄNGIGE FORMSTEINE UND SYSTEMKOMPONENTEN (BEISPIELE)

### Fläche:

Halber Tegaltit



Lüfterstein



Giebelstein



### Abschlüsse:

Firststein



Walmkappe



Pultstein



Firstanfang / -endstein



Schlussstein



### Durchgänge:



**DuroVent Premium Sanilüfter (oben offen)**

Sie verhindern das Abrutschen aufsteigender Leitungen erfordert ein Entlüftungsprodukt, das allen Anforderungen standhält.

### Sicherheit, Begehung:



**Schneefangpfanne**

Für die Aufnahme der Schneefangsysteme.



**Schneefanggitterstütze**

Für die fachgerechte Befestigung der Schneefanggitter.



**Schneefanggitter**

Sie verhindern das Abrutschen des Schnees vom Dach.



**Sicherheitspfanne**

Um ein Dach sicher zu begehen, kommt man an einem sicheren Trittsystem nicht vorbei.



**Bügel für Sicherheitspfanne**

Der Sicherheittritt und der Sicherheitsrost werden mit Hilfe eines speziell konstruierten Bügels befestigt.



**Sicherheitsrost**

Mit dem Sicherheitsrost und dem Bügel ist ein rutschfester Stand gewährleistet.

### Befestigung:



**Braas Clip**

Zur optimalen Windsog-sicherung, die das Dach vor extremen Wettersituationen schützt.



**Kopf-/Falzklammer**

Die Kopf-/Falzklammer ist in Ergänzung mit dem Braas Clip für höhere Windsogwiderstände erforderlich. Wir empfehlen die Überprüfung Ihres geplanten Bauvorhabens mit unserem Windsog-Berechnungstool.



**Modulstütze**

Als Befestigungssystem zur Aufdach-Montage von Photovoltaikanlagen und Thermokollektoren.

## MODELLUNABHÄNGIGE SYSTEMKOMPONENTEN (BEISPIELE)

### Anschlüsse:

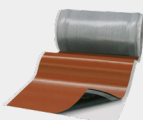

**20 JAHRE**  
BRAAS  
MATERIAL-  
GARANTIE  
auf Wakaflex

**Wakaflex** lässt sich als Wand- und Kaminanschluss schnell und einfach verlegen, Werkzeuge sind kaum notwendig.



**15 JAHRE**  
BRAAS  
MATERIAL-  
GARANTIE  
auf Figaroll, Figaroll Plus, Figaroll Plus S, Metallroll

**MetallRoll** dient zur Trockenfirst- / Trockengratverlegung mit hervorragenden Lüftungseigenschaften.

### Photovoltaik & Solarthermie:



**PV Premium** ist ein Indachsystem, das sich nicht vom Dach hebt. Die Module werden homogen in das Dach integriert.



**Thermokollektoren** bieten eine nachhaltige Lösung zur Kosteneinsparung beim Energieverbrauch.

### Aufsparrendämmung:

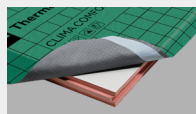

**Clima Comfort** ist eine Hochleistungsdämmung, die absolut dünn und gleichzeitig besonders effizient ist. Die Dämmplatten bestehen aus Resol-Hartschaum.

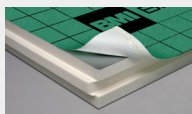

**DivoDämm Top** ist ein hoch-effizientes, diffusionsfähiges Dämmelement für den Einsatz in der Dachsanierung und im Neubau.

### Unterspannbahnen:



Die besten Grundlagen für die Unterkonstruktion eines Daches. Sie sorgen für Feuchteschutz bei der Wärmedämmung.

**15 JAHRE**  
BRAAS  
FUNKTIONS-  
GARANTIE  
auf DivoDämm Premium WU, Top RU

**10 JAHRE**  
BRAAS  
FUNKTIONS-  
GARANTIE  
auf DivoDämm Universal+ 25, Kompakt 25

**30 JAHRE**  
BRAAS  
FUNKTIONS-  
GARANTIE  
auf DivoDämm Comfort 4D, Maximum RU





**Tegalit Aerlox**  
Protegon (Matt), Granit



**Alles gut bedacht**

**BRAAS**

**Innendienst**

**T** 06104 800 1000

**E** [innendienst@bmigroup.com](mailto:innendienst@bmigroup.com)

**Technische Beratung**

**T** 06104 800 1030

**E** [awt.beratung.de@bmigroup.com](mailto:awt.beratung.de@bmigroup.com)

**Solarberatung**

**T** 06104 800 1060

**E** [solarberatung.de@bmigroup.com](mailto:solarberatung.de@bmigroup.com)

**BMI Deutschland GmbH**

Frankfurter Landstraße 2–4

61440 Oberursel

**[bmigroup.de](http://bmigroup.de)**