

Gugelfuss

Kunststoff-Systeme

Fenster: COMFORT, THERM, PERFECT
Hebe-Schiebetür: AWARD, GALA



Gugelfuss

GUGELFUSS Kunststoff-Fenster-Systeme, made in Germany, tragen entscheidend zur Wertsteigerung jeder Immobilie bei. Die Profilkombinationen erfüllen mit ausgereifter Beschlagtechnik und mit Spezialgläsern höchste Ansprüche in puncto Design, Funktion und Lebensdauer. GUGELFUSS bedeutet über 40 Jahre Erfahrung im Fensterbau. Unsere Profis fertigen perfekt aufeinander abgestimmte Produkte für nachhaltiges, wirtschaftliches und wertsteigerndes Bauen.

GUGELFUSS Fenster Türen Fassaden bieten mehr...

INHALT

SYSTEME

COMFORT 82 MD	Seite 4
COMFORT 82 AD	Seite 5
COMFORT 82 MD/AD mit Aluminium-Vorsatzschale	Seite 6 / 7
THERM 76 AD	Seite 8
KLASSE A	Seite 9
PERFECT 70 MD	Seite 10
PERFECT 70 AD	Seite 11
Hebe-Schiebetüren	Seite 12 / 13
AWARD 82/GALA 70	Seite 14 / 15
Nebeneingangstüren	Seite 16 / 17

AUSSTATTUNG

Oberflächen, Farben	Seite 18 / 19
Beschlag	Seite 20
Griffe	Seite 21
Sicherheit	Seite 22 / 23
Verglasung	Seite 24
Ornamentgläser	Seite 25

ZUBEHÖR

Sprossen	Seite 26
Barrierefreie Elemente	Seite 27
GRS: GUGELFUSS Railing System	Seite 28
Insektenschutz	Seite 29
Rollladen/Raffstoren	Seite 30 / 31
ZIP-Screen/Roll-Screen	Seite 32
Gutec	Seite 33
Lüftungssysteme	Seite 34
Systemlösung Schweiz	Seite 35



UNSERE KUNSTSTOFF-SYSTEME IM ÜBERBLICK



COMFORT 82 MD
Das TOP-System
für Energiesparer



COMFORT 82 AD
Leistungsstark
und pflegeleicht



THERM 76 AD
Das Fenster für den
effizienten Neubau



PERFECT 70 MD
Unsere Sonderlösung
für die Schweiz



PERFECT 70 AD
Das optimale
Sanierungsfenster

Das Kunststoff-Fenster mit seinen positiven Materialeigenschaften und dem guten Preis-Leistungs-Verhältnis ist das gängigste verbaute Fenster. Polyvinylchlorid (PVC) ist leicht formbar, lässt sich zu aufwendigen Mehrfach-Kammersystemen verarbeiten

und mit zusätzlichen Verstärkungen ausstatten. PVC ist recycelbar und fast zu 100 Prozent wiederverwertbar – ein Plus für die Öko-Bilanz. Kunststoff-Fenster sind langlebig, pflegeleicht und erfordern keinen hohen Wartungsaufwand.

System COMFORT 82 MD

Mit dem Fenstersystem COMFORT 82 MD setzen Sie auf ein in bester Qualität hergestelltes, innovatives und zukunfts-sicheres Fenstersystem mit exzellenten Dämmwerten.



PROFILGEOMETRIE

Bautiefe	82 mm
Blendrahmen	7-Kammer-System
Flügelrahmen	6-7-Kammer-Profile (variantenabhängig)
Ansichtsbreiten	73 - 187 mm
Beschlag	bis GSK 2 möglich
Sicherheit	bis RC 2 möglich

TECHNISCHE WERTE 3-fach Isolierglas*

Scheibenstärke	max. 52 mm
U_f -Wert	1,0 W/(m ² K)
U_w -Wert	0,77 W/(m ² K)

* Die technischen Werte variieren in Abhängigkeit von planerischen Vorgaben und Anforderungen für Isoliergläser, Fenstergrößen und Profilkombinationen (Prüfmaß 1230 mm x 1480 mm).

Abbildung mit Verglasungsbeispiel



Wärmedämmung
 U_w 0,77 W/(m²K)



Passivhaus-
bereich



Einbruchhemmung
bis RC 2



Schalldämmung
bis RwP 46 dB



Aluminium-
Vorsatzschale
möglich

Zusätzliche
Mitteldichtung

System COMFORT 82 AD



Das pflegeleichte System (keine Mitteldichtung) überzeugt in gewohnt leistungsstarker 82 mm-Bautiefe mit hervorragenden Wärmedämmwerten.

PROFILGEOMETRIE

Bautiefe	82 mm
Blendrahmen	7-Kammer-System
Flügelrahmen	6-7-Kammer-Profile (variantenabhängig)
Ansichtsbreiten	73 - 187 mm
Beschlag	bis GSK 2 möglich
Sicherheit	bis RC 2 möglich

TECHNISCHE WERTE 3-fach Isolierglas*

Scheibenstärke	max. 52 mm
U_f -Wert	1,1 W/(m ² K)
U_w -Wert	0,81 W/(m ² K)

* Die technischen Werte variieren in Abhängigkeit von planerischen Vorgaben und Anforderungen für Isoliergläser, Fenstergrößen und Profilkombinationen (Prüfmaß 1230 mm x 1480 mm).

Abbildung mit Verglasungsbeispiel



Wärmedämmung
 U_w 0,81 W/(m²K)



Einbruchhemmung
bis RC 2



Schalldämmung
bis R_wP 44 dB



Aluminium-
Vorsatzschale
möglich

System

Aluminium- Vorsatzschale

für COMFORT 82 MD/AD

Die Werkstoffkombination Kunststoff/ Aluminium vereint hochwertige Funktionalität, individuelle Gestaltungsmöglichkeiten und hohe Witterungsbeständigkeit. GUGELFUSS-Fenster mit Aluminium-Vorsatzschale profitieren somit von den ökonomischen und technischen Vorteilen beider Materialien.

Produktmerkmale

- in Feinstruktur-Oberflächen, allen RAL-Farben und gängigen Eloxaltönen lieferbar
- raumseitig graue Dichtungen, passend zur weißen Kunststoff-Oberfläche; außen extra schlanke, unauffällige schwarze Dichtungen
- außen: Aluminium-Optik
- alle Vorteile modernster Kunststoff-Fenster hinsichtlich Wärmeschutz, Dichtigkeit, Einbruchhemmung, Schallschutz, etc.
- hohe Widerstandsfähigkeit und Lebensdauer der Aluminium-Vorsatzschale, da resistent gegen Umwelteinflüsse



Variante
"auf Gehrung"
optional

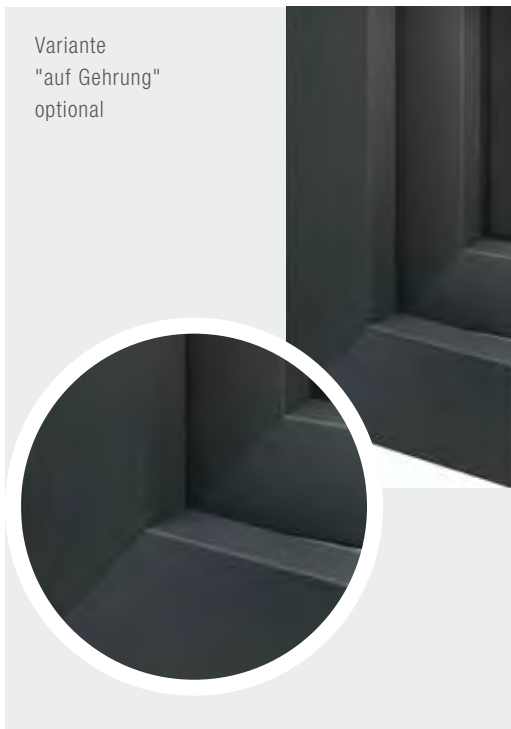

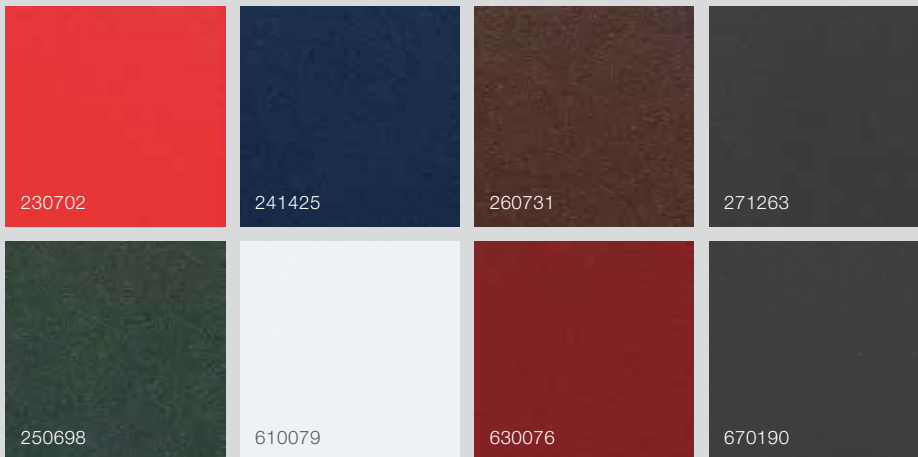

Feinstruktur

- edle Optik durch matt strukturiertes Erscheinungsbild
- unempfindlich gegen Schmutz, leicht zu reinigen
- Mikrostruktur mit hoher Oberflächenhärte, besonders kratzunempfindlich und abriebfest
- schlag- und stoßfest
- umweltverträglich
- bietet optimalen Schutz gegen Korrosion und zeichnet sich durch hohe Witterungsbeständigkeit aus
- enorm hohe Farbtonstabilität
- hält hoher UV-Strahlungsbeanspruchung stand



RAL-Farben

Wir bieten alle Farbtöne der gesamten RAL-Farbkarte an.



Bitte beachten Sie, dass aus drucktechnischen Gründen Farbabweichungen im Katalog möglich sind. Kleinere Farb- und Glanzgradabweichungen sind unvermeidbar. Sie stellen keinen Mangel dar. Wir empfehlen die Bemusterung nach Original-Farbmuster.

Kunststoff-System Therm 76 AD

Die perfekte Symbiose:

Mit unserem THERM 76 AD kombinieren Sie die Vorteile der COMFORT-Baureihe mit dem wirtschaftlichen Aspekt unseres PERFECT-Systems. Unsere Lösung für den effizienten Neubau.



PROFILGEOMETRIE

Bautiefe	76 mm
Blendrahmen	5-Kammer-System
Flügelrahmen	5-Kammer-Profil
Ansichtsbreiten	71 - 185 mm
Beschlag	bis GSK 2 möglich
Sicherheit	bis RC 2 möglich

TECHNISCHE WERTE 3-fach Isolierglas*

Scheibenstärke	max. 48 mm
U_f -Wert	1,2 W/(m ² K)
U_w -Wert	0,84 W/(m ² K)

* Die technischen Werte variieren in Abhängigkeit von planerischen Vorgaben und Anforderungen für Isoliergläser, Fenstergrößen und Profilkombinationen (Prüfmaß 1230 mm x 1480 mm).

Abbildung mit Verglasungsbeispiel



Wärmedämmung
 U_w 0,84 W/(m²K)



Passivhaus-
bereich



Einbruchhemmung
bis RC 2



Schalldämmung
bis R_wP 44 dB

Der Trend geht zu immer größeren Flügeln, gleichzeitig sind schwerere Dreifachverglasungen mittlerweile Standard. Die Profile und Beschläge sowie die fertigen Fenster sind dadurch immer stärkeren mechanischen Belastungen ausgesetzt. Darüber hinaus wird auch eine immer höhere Leistungsfähigkeit hinsichtlich Schallschutz und Wärmedämmung gefordert.

**Mehr Leistung –
dank zukunftsfähiger Technik**

Prüfungen des Systemgebers zeigen klar: Größere Wandstärken bringen mehr Stabilität und Verwindungssteifigkeit – und somit ein Mehr an Sicherheit in der Verarbeitung und Montage. Die Gebrauchstauglichkeit der Gesamtkonstruktion hat dabei oberste Priorität.

Wir von GUGELFUSS konnten uns in einer langjährigen Praxisphase davon überzeugen, dass diese mit der Profil-KLASSE A verbundenen Qualitätsmerkmale in der Realität zutreffen. Das bestätigen uns zahlreiche Fachpartner und Fenstermonteure.

Daher setzen wir bei all unseren GUGELFUSS-Profilreihen auf Profilqualität der KLASSE A nach DIN EN 12608.

Warum stärkere Wände?

Wird an den Wanddicken gespart, können hohe Glasgewichte früher oder später Probleme verursachen: Ausbeulungen an den Flügelprofilen treten auf oder das gesamte Fenster verzieht sich und schließt nicht mehr zuverlässig.

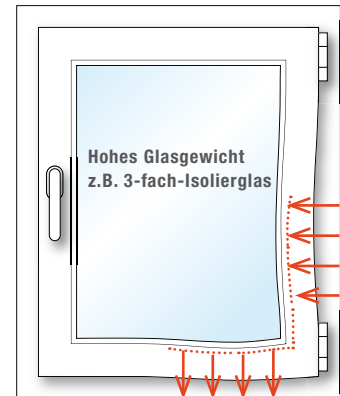

14% mehr Material als bei KLASSE B-Profilen*

Stärker belastbar:

Fensterprofile der KLASSE A haben eine stärkere Wanddicke. Bei ihrer Herstellung wird bis zu 14% mehr Material eingesetzt. Damit sind sie auch stärker belastbar.

12% geringere Durchbiegung und Verwindung als bei KLASSE B-Profilen*

Jahrzehntelang formstabil:

Keine Kompromisse bei der Glasauswahl. Ob 3-fach- oder Sonderglas – Fensterprofile der KLASSE A halten einiges mehr aus.

20% höhere Eckenfestigkeit als bei KLASSE B-Profilen*

Langfristig gebrauchstauglich:

Elemente der KLASSE A haben eine um 20% höhere Ecken-Bruchfestigkeit als Elemente der KLASSE B. Sie bleiben über Jahrzehnte funktionstauglich.

20% höhere Schraubenauszugskraft als bei KLASSE B-Profilen*

Mehr Sicherheit:

Die mechanische Befestigung von Bändern, Griffen und Beschlägen im Profilquerschnitt ist um 20% besser.

*Quelle: Studien des Systemgebers



System PERFECT 70 MD



Unsere Systemlösung für die Schweiz:
Das Spezialesystem PERFECT 70 MD wird
den individuellen baulichen Ansprüchen
des schweizer Marktes gerecht und
erhält das ausweisbare Minergie®-Modul-
Zertifikat.



PROFILGEOMETRIE

Bautiefe	70 mm
Blendrahmen	5-Kammer-System
Flügelrahmen	3-5-Kammer-Profile (variantenabhängig)
Ansichtsbreiten	74 - 196 mm
Beschlag	bis GSK 2 möglich
Sicherheit	bis RC 2 möglich

TECHNISCHE WERTE 3-fach Isolierglas*

Scheibenstärke	max. 42 mm
U _i -Wert	1,2 W/(m²K)
U _w -Wert	0,91 W/(m²K)

* Die technischen Werte variieren in Abhängigkeit von planerischen
Vorgaben und Anforderungen für Isoliergläser, Fenstergrößen und
Profilkombinationen (Prüfmaß 1230 mm x 1480 mm).

Abbildung mit Verglasungsbeispiel



Zusätzliche
Mitteldichtung



Wärmedämmung
U_w 0,91 W/(m²K)



Passivhaus-
bereich



Einbruchhemmung
bis RC 2



Schalldämmung
bis RwP 42 dB

System PERFECT 70 AD



Mit dem System PERFECT 70 AD bieten wir Ihnen das optimale Sanierungsfenster in 70 mm Bautiefe. Bewährte Qualität und solide Ausstattung machen dieses System unverzichtbar für den Altbau.

PROFILGEOMETRIE

Bautiefe	70 mm
Blendrahmen	5-Kammer-System
Flügelrahmen	3-5-Kammer-Profile (variantenabhängig)
Ansichtsbreiten	58 - 176 mm
Beschlag	bis GSK 2 möglich
Sicherheit	bis RC 2 möglich

TECHNISCHE WERTE 3-fach Isolierglas*

Scheibenstärke	max. 42 mm
U_f -Wert	1,3 W/(m ² K)
U_w -Wert	0,94 W/(m ² K)

* Die technischen Werte variieren in Abhängigkeit von planerischen Vorgaben und Anforderungen für Isoliergläser, Fenstergrößen und Profilkombinationen (Prüfmaß 1230 mm x 1480 mm).

Abbildung mit Verglasungsbeispiel



Wärmedämmung
 U_w 0,94 W/(m²K)



Passivhaus-
bereich



Einbruchhemmung
bis RC 2



Schalldämmung
bis RwP 47 dB



DIE GUGELFUSS HEBE-SCHIEBETÜR

GUGELFUSS Hebe-Schiebetüren stehen für große Glasflächen und sorgen für helle, offene Räume mit lichtdurchfluteter Wohlfühlatmosphäre. Die schlanke Profilgeometrie der hochdämmenden Mehrkammerprofile mit Stahlverstärkung sorgt für Langlebigkeit und bietet ein Höchstmaß an Einbruchschutz.

Die thermisch getrennte Bodenschwelle bietet den Komfort eines barrierefreien Übergangs (max. 20 mm) und verhindert fußkalte Bereiche. Das innovative Dichtungssystem garantiert außerdem hohe Wind- und Schlagregendichtigkeit.

Beeindruckend ist der nahezu geräuschlose, leichtgängige Bedienkomfort. Die ausgereifte Verriegelungstechnik bietet Sicherheit (bis zu Widerstandsklasse RC 2). Je nach Verglasungsart werden hervorragende Wärmedämmwerte erreicht.

Die vielen Öffnungsvarianten ermöglichen vielseitige architektonische Gestaltungsmöglichkeiten.



1 Hebe-Schiebeflügel
und 1 Festteil



2 Hebe-Schiebeflügel
und 2 Festteile



1 Hebe-Schiebeflügel
und 2 Festteile



2 Hebe-Schiebeflügel
und 1 Festteil

System AWARD 82

Zeitgemäße Hebe-Schiebetür mit 82 mm Bautiefe und exzellenten Wärmedämmwerten. Sehr gut kombinierbar mit allen Kunststoff-Fenstersystemen.



PROFILGEOMETRIE

Bautiefe Flügel	82 mm
Bautiefe Zarge	194 mm
Beschlag	bis GSK 2 möglich
Sicherheit	bis RC 2 möglich**

TECHNISCHE WERTE 3-fach Isolierglas*

Scheibenstärke	max. 52 mm
U_i -Wert	1,4 W/(m ² K)
U_w -Wert	0,80 W/(m ² K)

* Die technischen Werte variieren in Abhängigkeit von planerischen Vorgaben und Anforderungen für Isoliergläser, Fenstergrößen und Profilkombinationen (Prüfmaß 3500 mm x 2200 mm).

** Bis max. 3300 mm Elementbreite

Abbildung mit Verglasungsbeispiel



Wärmedämmung
 U_w 0,80 W/(m²K)



Passivhaus-
bereich



Einbruchhemmung
bis RC 2



Schalldämmung
bis R_wP 39 dB



Aluminium-
Vorsatzschale
möglich

System GALA 70



Die Lösung für geringe Einbautiefen. Die klassische Hebe-Schiebetür GALA 70 liefert die gewohnten Vorzüge eines Hebe-Schiebesystems, vorzugsweise eingesetzt in der Sanierung.

PROFILGEOMETRIE

Bautiefe Flügel	70 mm
Bautiefe Zarge	170 mm
Beschlag	bis GSK 2 möglich
Sicherheit	bis RC 2 möglich**

TECHNISCHE WERTE 3-fach Isolierglas*

Scheibenstärke	max. 42 mm
U_f -Wert	1,6 W/(m ² K)
U_w -Wert	0,90 W/(m ² K)

* Die technischen Werte variieren in Abhängigkeit von planerischen Vorgaben und Anforderungen für Isoliergläser, Fenstergrößen und Profilkombinationen (Prüfmaß 3500 mm x 2200 mm).

** Bis max. 3300 mm Elementbreite

Abbildung mit Verglasungsbeispiel



Wärmedämmung
 U_w 0,90 W/(m²K)



Passivhaus-
bereich



Einbruchhemmung
bis RC 2



Schalldämmung
bis R_wP 39 dB

System

Nebeneingangstüren

GUGELFUSS Nebeneingangstüren überzeugen in Stabilität und Verzugsfreiheit. Vielfältige Gestaltungsvarianten durch variable Lichtausschnitte und individuelle Farbgestaltung (ein- und beidseitig).

PROFILGEOMETRIE

Bautiefe	82 mm
Rahmenbreite	73 mm bzw. 83 mm
Flügelbreite	125 mm
Beschlag	3 Stück 3-dimensional verstellbare Bänder
Sicherheit	3-fach-Verriegelung

TECHNISCHE WERTE*

Füllungsstärke	max. 48 mm
Füllung	eingesetzt
U _d -Wert	0,88 W/(m ² K)

* Die technischen Werte variieren in Abhängigkeit von planerischen Vorgaben und Anforderungen für Isoliergläser, Türgrößen und Profilkombinationen (Prüfmaß 1100 mm x 2100 mm).

Abbildungen mit Füllungsbeispiel



Wärmedämmung
U_d 0,88 W/(m²K)



Aluminium-
Vorsatzschale
möglich

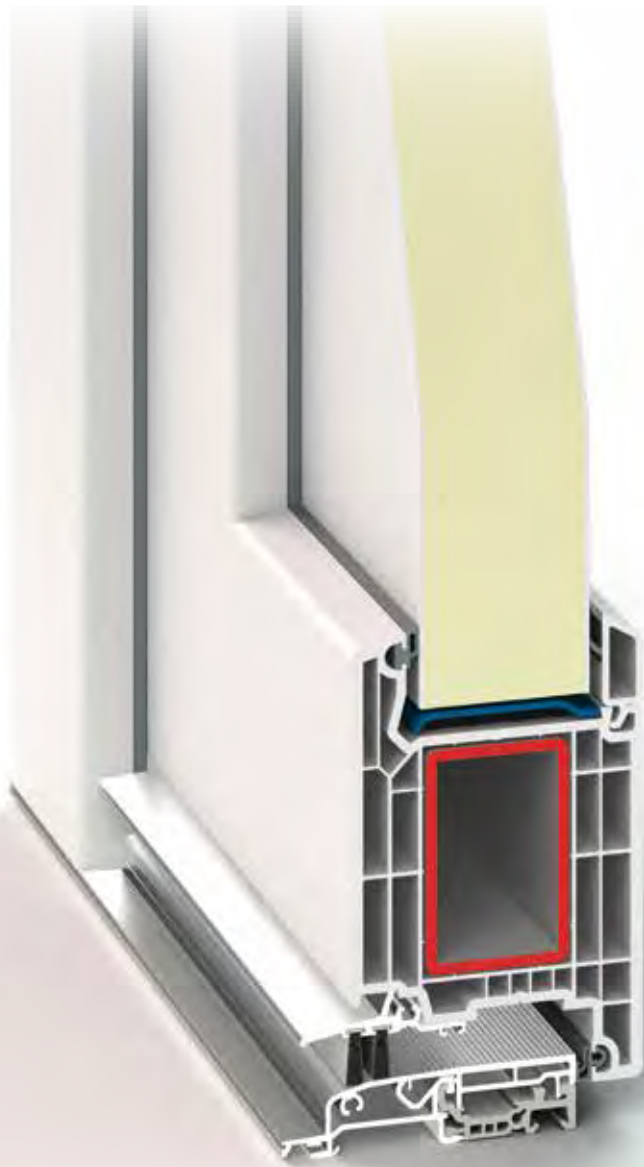



Modell 1
Ganzglas



Modell 2
Füllung



Modell 3
1/3 Glas, 2/3 Füllung



Modell 4
3/5 Glas, 2/5 Füllung

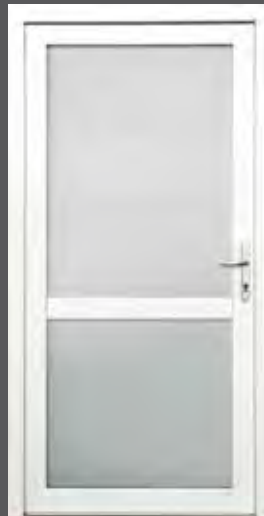

Modell 5
3/5 Glas, 2/5 Glas



Modell 6
1/3 Glas, 2/3 Füllung

Dekor-Farben

Mit unserem Dekorfolien-Sortiment in Farbdekor, Holzdekor, Metallic-Effekt-Dekor oder ultramatter Spectralfarbe haben Sie die Möglichkeit, Ihre Fenster perfekt auf die Hausfassade abzustimmen.

Wahlweise kann das Dekor einseitig (außen) oder beidseitig (innen und außen) gewählt werden.

Alternative Farben und Farbkombinationen auf Anfrage.

Grundkörperfarben

- einseitig Dekor: weißer Grundkörper
- beidseitig Dekor: GUGELFUSS Standard, abhängig von Profil und Farbton in 4 Varianten:

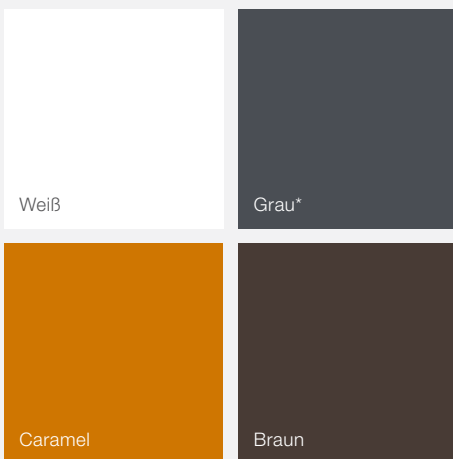

* Für die Profilsysteme COMFORT und THERM

▼ Standardfarben



Bitte beachten Sie, dass aus drucktechnischen Gründen Farbabweichungen im Katalog möglich sind. Kleinere Farb- und Glanzgradabweichungen sind unvermeidbar. Sie stellen keinen Mangel dar.

Wir empfehlen die Bemusterung nach Original-Farbmuster.

▼ Holz-Optik

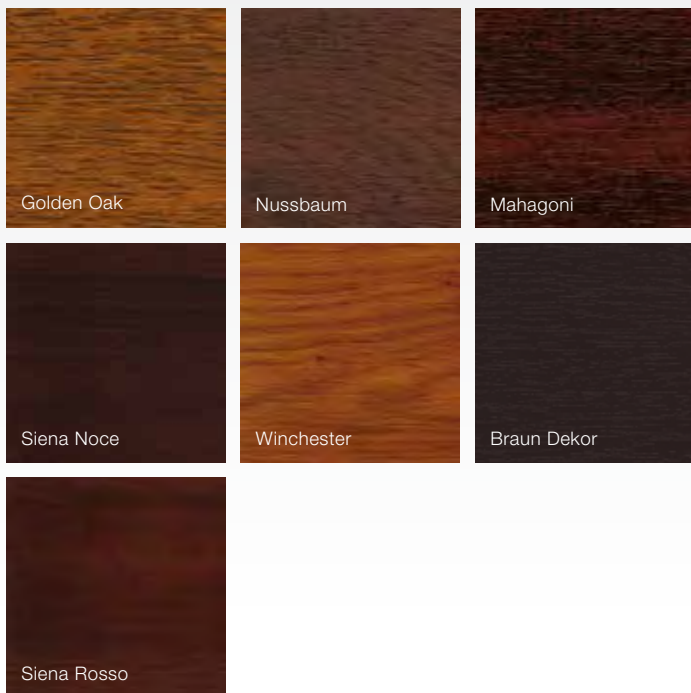

▼ Metallic-Effekt

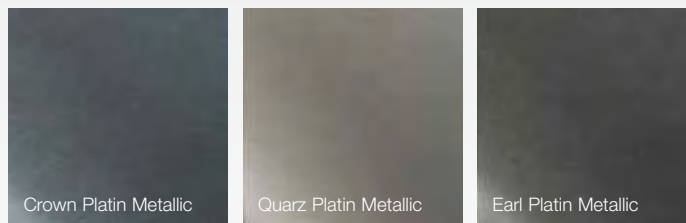

▼ Spectralfarben

Spectralfarben

Diese Farbtöne treffen mit ihrer ultramatten Oberflächen- ausprägung den Zeitgeist, sowie den Geschmack design- bewusster Bauherren, Planer und Architekten.

- **Garantierte Qualität**
Die hochwertig lackveredelte Oberfläche mit 10 Jahren Garantie auf Witterungsbeständigkeit ist ein optisches Highlight für jeden Architekturstil
- **Ultramatt**
Die unvergleichlich matte Optik verleiht dem Fenster eine besonders edle Wirkung
- **Einzigartig**
Die samtige Haptik macht das Berühren zum Erlebnis
- **Pflegeleicht**
Die hochgradig schmutzabweisende Oberfläche lässt Fingerabdrücken keine Chance und ist besonders leicht zu reinigen
- **Extra gehärtet**
Die Lackoberfläche ist kratz- und abriebfest, UV- und witterungsbeständig sowie extrem widerstandsfähig



Für die Profilsysteme COMFORT, THERM und AWARD



BASISBESCHLAG

Alle unsere Fenster sind serienmäßig mit zwei Sicherheitsschließteilen ausgestattet, verfügen also über einen guten Basis-Schutz gegen Aushebelung.

Die Pilzkopfverriegelung

Der Sicherheitsrollzapfen greift beim Verriegeln in das Sicherheitsschließteil und sichert so gegen Aushebeln. Je nach Sicherheitsstandard (GSK 1, GSK 2, RC 1N, RC 2N und RC 2) wird diese Verriegelungsart bis zu zwölf mal am Fensterflügel eingesetzt.

Basisbeschlag

- 1 Sicherheitsschließteile
- 2 Sicherheitsrollzapfen
- 3 Spaltlüftungsschere mit Zuschlagsicherung
- 4 Flügelbremse integriert
- 5 Zusätzliche Mittelverschlüsse ab 850 mm Flügelalzhöhe oder Flügelalzbreite
- 6 Ecklager
- 7 Kippverschluss waagrecht als Sicherheitsverriegelung
- 8 Flügelheber, justierbar
- 9 Getriebe
- 10 Kraftschlüssige Verbindung
- 11 Silberlook der Beschlagteile
- 12 Einstiegssicherung
- 13 Fehlbedienungssperre
- 14 Gesamter Flügel dreidimensional verstellbar

1 + 2
Pilzkopfverriegelung

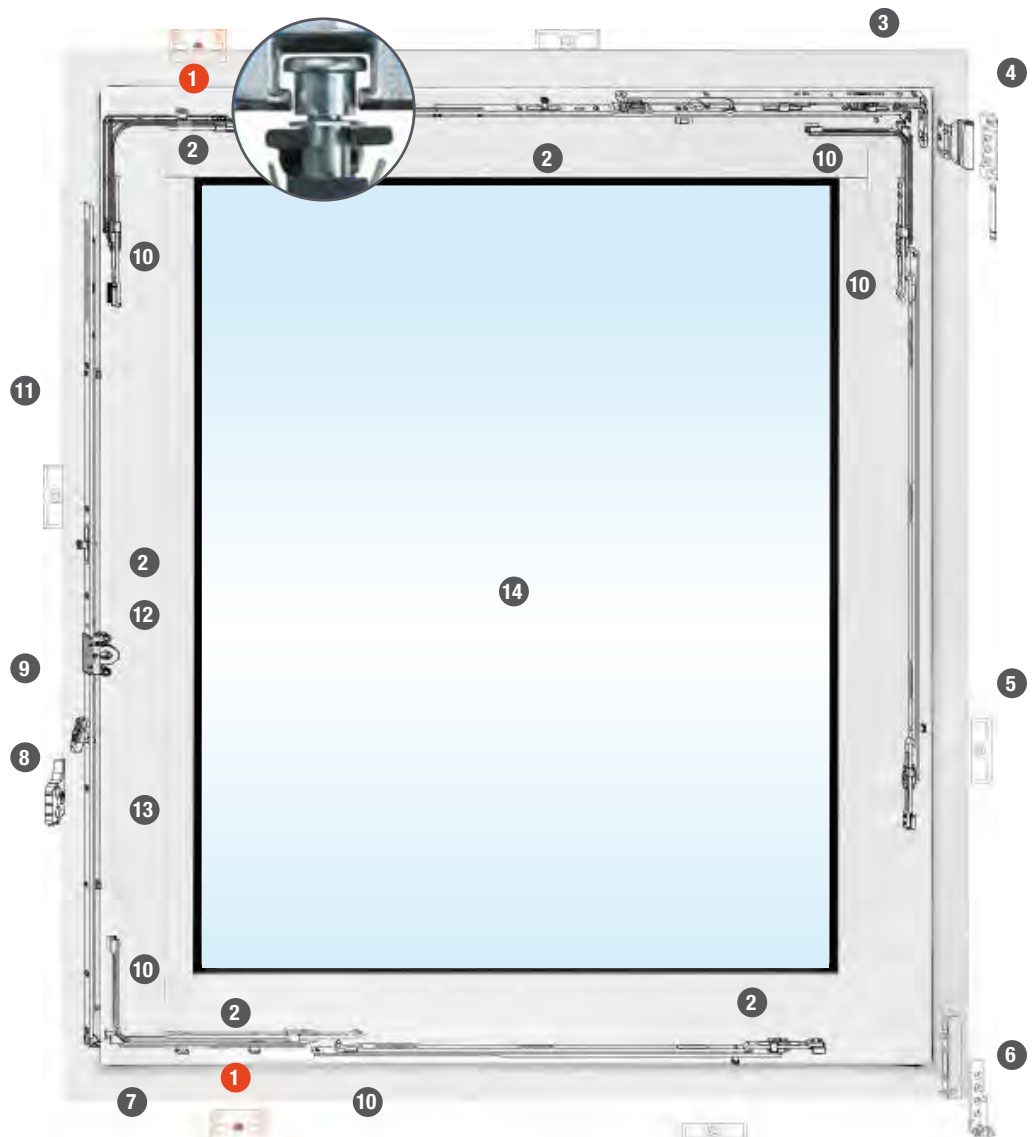



SELBSTHEMMEDES GETRIEBE

Dank des selbsthemmenden Getriebes gehört die Methode des Aufbohrens des Fensterrahmens der Vergangenheit an. Die automatische Fixierung der Pilzkopfverriegelung lässt sich selbst bei einer Krafteinwirkung von 300 kg nicht verschieben und damit auch nicht entriegeln.

Das selbsthemmende Getriebe erhöht daher die Grundsicherheit am Fenster in Verriegelstellung, auch ohne sperrbaren Fenstergriff.

Produktmerkmale

- erhöhter Einbruchschutz beim verriegelten Fenster
- kann den sperrbaren Griff im Standard-Fenster ersetzen
- widersteht einer Gewalteinwirkung von bis zu 300 kg am Sicherheitsrollzapfen

Standard bei allen Drehkipp-Türen und ab Sicherheitsklasse GSK 2.



GRIFFAUSWAHL

Fenstergriffe

Standardgriffe



Alle Standardgriffe sind ohne Mehrpreis in verschiedenen Farben lieferbar: Weiß, Silber, Champagne, Titan, Bronze

Sicherheitsgriffe



Die Entriegelung von außen kann wahlweise durch einen Sperrknopf oder einen Sperrzylinder blockiert werden. Lieferbar in allen Standardfarben.

Edelstahlgriffe



Moderne Edelstahl-Griffe wahlweise in runder oder eckiger Ausführung. Auf Wunsch auch abschließbar.

Türgriffe

Wechselgarnitur



Drückergarnitur



Hebe-Schiebetürgriffe

Standard weiß



Edelstahlgriff





Grundsätzlich gilt:

Vom Wandanschluss über verwendete Materialien, Falzausbildung, den geeigneten Beschlägen und deren Befestigungsart bis hin zur Verglasung sollte jedes Detail des Fensters auf die Forderungen des Einbruchschutzes abgestimmt werden.

GUGELFUSS ist im polizeilichen Herstellerverzeichnis für einbruchhemmende Elemente gelistet.

Übrigens: Erhöhte Sicherheit bei Fenstern ist förderfähig. Sprechen Sie uns an - wir informieren Sie gerne.

GUGELFUSS SICHERHEIT

Standard-Sicherheit (GUGELFUSS Standard)

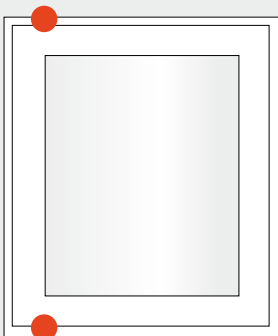

Ausstattung

- 2 Sicherheitsschließteile
- guter Basis-Schutz

Montage

- Standard, bzw. RAL-Montage

GSK 1 (GUGELFUSS-Sicherheitsklasse 1)

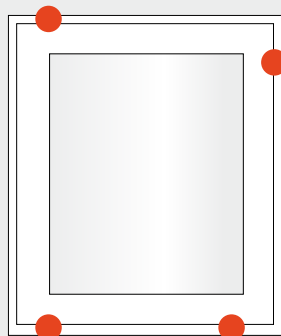

Ausstattung

- RC 1-Beschlagstechnik
- freie Glaswahl mit Standard-Verglasung (Trockenverglasung)
- freie Griffwahl

Montage

- Standard, bzw. RAL-Montage

GSK 2 (GUGELFUSS-Sicherheitsklasse 2)

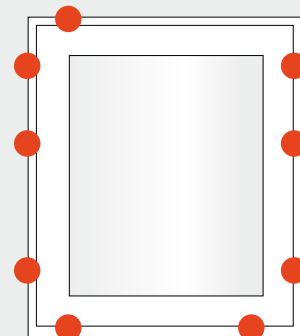

Ausstattung

- RC 2-Beschlagstechnik
- freie Glaswahl mit Standard-Verglasung (Trockenverglasung)
- freie Griffwahl

Montage

- Standard, bzw. RAL-Montage

Häufigkeit und Einbruchmethoden beim Einfamilienhaus

Fenster	
Aufhebeln an der Öffnungsseite	73,68%
In gekipptem Zustand	13,51%
Glas einschlagen	4,81%
Aufhebeln an der Bandseite	3,80%
Aufdrücken mit Körpergewalt	1,16%
Haustür	
Aufhebeln Schlossseite	74,59%
Zylinder abbrechen	7,67%
Aufdrücken mit Körpergewalt	4,81%

Quelle:
Bundesministerium des Inneren
Polizeiliche Kriminalstatistik 2016

Sicherheitsmängel am Haus

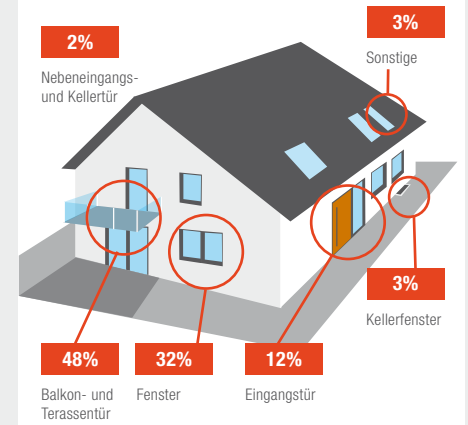

Quelle:
Kölner Studie

SICHERHEIT NACH DIN EN 1627

RC 1N (RESISTANCE CLASS 1N)

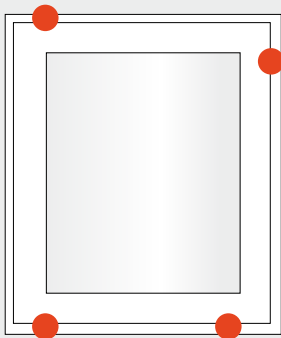

Mit RC-Prüfzeugnis*

Ausstattung

- RC 1-Beschlagstechnik
- freie Glaswahl mit Standardverglasung (Trockenverglasung)
- abschließbarer Tresor-Fenstergriff

Montage

- RC-Montage nach RAL-Leitfaden
- Klärung der Einbausituation im Vorfeld nötig
- mit Prüfdokument und Übereinstimmungserklärung

* Nur für das Profilsystem COMFORT

RC 2N (RESISTANCE CLASS 2N)

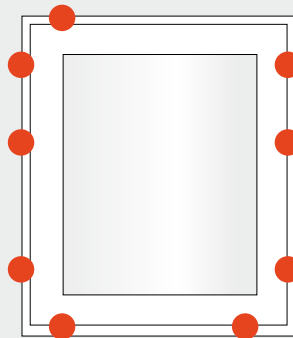

Mit RC-Prüfzeugnis

Ausstattung

- RC 2-Beschlagstechnik
- freie Glaswahl (Scheiben im Falz verklebt)
- abschließbarer Tresor-Fenstergriff

Montage

- RC-Montage nach RAL-Leitfaden
- Klärung der Einbausituation im Vorfeld nötig
- mit Prüfdokument und Übereinstimmungserklärung

RC 2 (RESISTANCE CLASS 2)

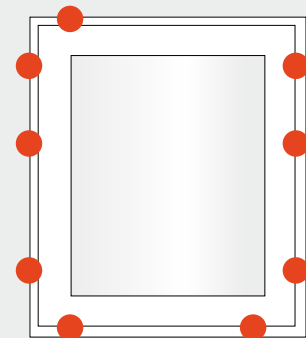

Mit RC-Prüfzeugnis

Ausstattung

- RC 2-Beschlagstechnik
- P4 A-Verglasung (Scheiben im Falz verklebt)
- abschließbarer Tresor-Fenstergriff

Montage

- RC-Montage nach RAL-Leitfaden
- Klärung der Einbausituation im Vorfeld nötig
- mit Prüfdokument und Übereinstimmungserklärung



Tresor-Fenstergriff

Bietet mit mindestens 100 Nm Widerstand sowohl gegen das Abreißen des Griffes vom Fensterflügel als auch gegen das Abdrehen des Schließmechanismus im Fenstergriff.

VERGLASUNGSVARIANTEN

Klimaschutz und Energieeinsparung bei Gebäuden sind ein zentrales Thema. Die Verbindung zwischen innen und außen sollte grenzenlos sein, daher sind immer mehr großflächige Fensterelemente gewünscht. Das führt zu steigenden Anforderungen beim Glas. 3-Scheiben-Isoliergläser sorgen für effizienten Klimaschutz. Durch geringeren Energieverbrauch wird der CO₂-Ausstoß gesenkt.

Wärmeschutzglas U_g 0,5
mit 2 x Randverbund "warme Kante"

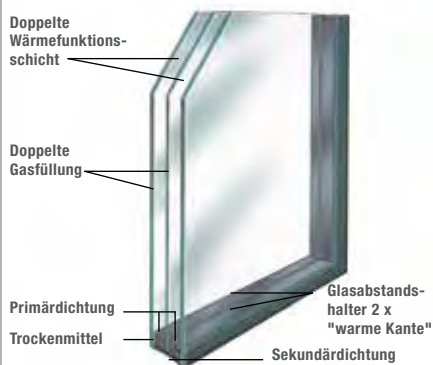

Aufbau:	4/18/4/18/4
U _g -Wert:	0,5 (nach DIN EN 673)
g-Wert:	54% (nach DIN EN 410)
Lichtdurchlass:	74%
Glasabstandshalter:	2 x Randverbund "warme Kante"

Wärmeschutzglas U_g 0,6
mit 2 x Randverbund "warme Kante"



Aufbau:	4/14/4/14/4
U _g -Wert:	0,6 (nach DIN EN 673)
g-Wert:	54% (nach DIN EN 410)
Lichtdurchlass:	74%
Glasabstandshalter:	2 x Randverbund "warme Kante"

Wärmeschutzglas U_g 1,1
mit 1 x Randverbund "warme Kante"

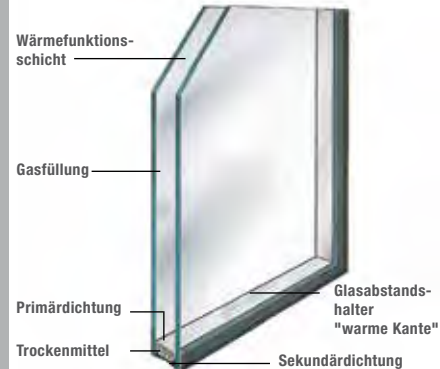

Aufbau:	4/16/4
U _g -Wert:	1,1 (nach DIN EN 673)
g-Wert:	62% (nach DIN EN 410)
Lichtdurchlass:	82%
Glasabstandshalter:	1 x Randverbund "warme Kante"

Erläuterung der wichtigsten Glaswerte:

U_w-Wert:

Dieser Wert bezieht sich auf das gesamte Fenster bzw. Türelement und wird durch das Rahmenmaterial, die Verglasung und die Fenstergröße beeinflusst.

g-Wert:

Der g-Wert drückt aus wie viel Energie der auftreffenden Sonnenstrahlung durch die Verglasung in den Raum gelangt. Der Wert setzt sich aus zwei Komponenten zusammen: der direkten Strahlungstransmission und der sekundären Wärmeabgabe.

U_g-Wert:

Der U_g-Wert ist abhängig von der Anzahl und Größe der Scheiben und deren Zwischenraum sowie der Art der Gasfüllung. 2-Scheiben-Isoliergläser mit Gasfüllung liegen bei einem U_g-Wert von 1,1 W/(m²K), 3-Scheiben-Isoliergläser mit Gasfüllung können einen U_g-Wert bis 0,5 W/(m²K) erreichen.

Lichttransmission (TL):

Der Lichtdurchlass bzw. die Lichttransmission gibt den Prozentanteil der Sonnenstrahlung an, der von außen nach innen durchgelassen wird. Der Wert ist von der Glasbeschichtung abhängig.

Schallschutz-Prüfwert:

Lärm wird in Dezibel (dB) gemessen. Ein als angenehm empfundenes Geräuschniveau sollte tagsüber 35 dB und nachts 30 dB nicht überschreiten.

RwP-Wert:

Schallschutz-Prüfwert für Kunststoff-Element inklusive Glas; nicht im Bauwerk montiert.



STANDARD ORNAMENTGLÄSER



Satinato/Satinovo



Arena C/Ornament 504



Vision/Chinchilla



Mastercarré



Kathedral großgehämmert

Ornamentgläser sind mehr oder weniger stark geprägt. Die charakteristische Struktur erfolgt am flüssigem Glas durch eine Walzenprägung. Durch die unterschiedliche Ornamentierung gibt es interessante, effektvolle Lichtstreuungen. Je nach Strukturart gibt das Glas mehr oder weniger den Durchblick frei. Alle Ornamentgläser werden als Wärmeschutzgläser ausgeführt. Das hier abgebildete Standard-sortiment ist kurzfristig lieferbar. Je nach Bedarf können sämtliche Sondergläser (Sonnenschutz, Einbruchhemmung oder Schallschutz) nach Rücksprache mit unserer Technik auch kombiniert angeboten werden.

Sprossen gliedern Fensterflächen und eignen sich für Rekonstruktionen historischer Fenster. Je nach Planung besteht die Wahl zwischen einer Vielzahl von Sprossentypen, die sich in Profilgeometrie, Breite, Farben und Dekoren unterscheiden – im Scheibenzwischenraum, glasteilend oder aufgesetzt. Alle abgebildeten Sprossenvarianten können auch mit 2-Scheiben-Isoliergläsern ausgeführt werden.

Glasteilende Sprosse

Bei der glasteilenden Sprosse handelt es sich um die aufwendigste Art der Herstellung. Das Fenster wird mit mehreren kleinen Glasscheiben versehen. Diese werden durch ‚echte‘, im Kern metallverstärkte Sprossen gehalten.



Innenliegende Isolierglassprosse

Bei 3-fach-Isolierglas im äußeren Luftzwischenraum

Bei innenliegenden Sprossen werden Aluminiumsprossen im Scheibenzwischenraum von doppelt- oder dreifachverglasteten Fenstern eingelassen. Diese Art Fenstersprossen ist kostengünstig und pflegeleicht.



Aufgesetzte Ziersprosse

Mit zusätzlichem Abstandhalter im Glas.
Bei 3-fach-Isolierglas in einem bzw. in beiden Luftzwischenräumen ausführbar.

Aufgesetzte Sprossen ergeben ein Relief auf der Scheibe, man kann die Sprossen also anfassen und fühlen. Im Gegensatz zu glasteilenden Sprossen teilen die aufgesetzten Sprossen das Glas nicht. Ein Plus für gute Wärmedämmung.



Barrierefreiheit steht für Einrichtungen, die für alle Menschen, in jedem Alter und mit jeder Einschränkung oder Behinderung, nutzbar sind. Langfristige Planung zahlt sich aus – Ihre Immobilie passt zu jeder Lebenssituation, egal ob Familiengründung, mehr Unabhängigkeit im Alter oder höherer Wohnkomfort.



Barrierefreie Schwellen

Flache Übergänge von drinnen nach draußen

Für die einen sind sie eine lästige Stolperfalle und optisches Ärgernis, für Rollstuhlfahrer oder ältere Menschen ein echtes Hindernis. Wir haben die Lösung: Unsere Türschwellen erfüllen die Anforderungen an barrierefreies Bauen dank der geringen Bauhöhe von max 20 mm.



Komfortbeschlag für erhöhten Bedienkomfort

Der unten waagrechte Griffsitz erleichtert das Öffnen und Schließen des Fensters. Ein Vorteil nicht nur bei körperlich eingeschränkter Beweglichkeit – es erhöht auch den Bedienkomfort an unzugänglichen Raumsituationen.



E-Beschlag

Fensterbedienung motorisch oder manuell

GUGELFUSS verbindet mit dem E-Beschlag neue technische Anforderungen und einfache Handhabung. Das Fenster lässt sich elektromotorisch kippen und schließen, aber auch manuell bedienen. Durch die automatisierte Steuerung lassen sich auch schwer zugängliche Elemente komfortabel bedienen.

Durch die offene Schnittstelle des E-Beschlags können geeignete Home-Control-Systeme angesteuert und bedient werden.



GUGELFUSS RAILING SYSTEM



Der vermehrte Einsatz bodentiefer Fenster und der gleichzeitige Wunsch nach immer mehr Transparenz fordern die Entwicklung eines absturzsichernden Geländersystems aus Glas.

Das GRS besteht durch sein filigranes Lagerungssystem, das die größtmögliche Transparenz in der Fassade gewährleistet und eine nahezu ungehinderte Sicht ins Freie bietet.

Das System lässt Spannweiten bis zu 4000 mm zu; damit sind selbst extrem breite Fensterflächen kein Problem. Die kleinste Glashöhe liegt bei 280 mm. In der Höhe ist unser System unbegrenzt.

Produktmerkmale

- wird als Komplettsystem geliefert: Tragprofile, Verglasung und Befestigung werden auf das Rahmenprofil abgestimmt
- besitzt ein allgemein bauaufsichtliches Prüfzeugnis nach DIN 18008 Teil 4
- Spannweiten bis 4000 mm möglich
- Planungssicherheit durch Typenstatik
- einfache und sichere Montage mit zugelassenen Befestigungsschrauben
- Vormontage des Tragprofils bereits im Werk
- Montage auf Mauerwerk, frontal oder seitlich (Leibung) mit zugelassenen Dübeln
- verdeckt liegende Befestigung
- Montage auch auf Rollladenprofilen
- zusätzliche Fassadenabdichtung entfällt
- kein Handlauf erforderlich
- einfache Reinigung der Verglasung
- Standardprofilhöhen 900, 1000 und 1100 mm
- Sonderprofilhöhen je nach Wunsch
- freie Farbgestaltung der Profile

GUGELFUSS Railing System:

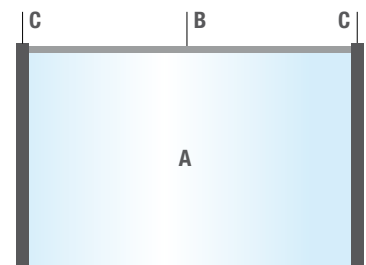

- A Sicherheitsglas
- B Kantenschutz
- C Tragprofile

GUGELFUSS-Insektenschutz bietet Ihnen einen eleganten, unauffälligen und dauerhaften Schutz. Sie können nicht nur lüften, sondern auch am Abend bei Licht Ihre Freizeit genießen. Durch die Vielfalt der Insektenschutzausführungen kann jede Öffnung individuell geschlossen werden. GUGELFUSS-Insektenschutz besteht aus schwarzem Klarsichtgewebe mit höchster Durchsicht und bestem Lüftungsverhalten.



Spannrahmen für Fenster

Preisgünstig und funktionell: Eignet sich hervorragend für Fenster, die nur zum Lüften geöffnet oder gekippt werden.

Mit einfachen Handgriffen lässt sich der Spannrahmen dank praktischer Einhängvorrichtung entfernen.



Drehrahmen für Fenster und Türen

Für häufig genutzte Durchgänge wie zur Terrasse oder Balkon die ideale Lösung. Drehrahmen werden passgenau gefertigt und standardmäßig mit gewebeteilender Sprosse verarbeitet. Mit durchgängigem Magnetband für einen sicheren Verschluss. Durch Scharniere ist der Drehrahmen aushängbar.

Alternative Gewebeausführungen

- Pet-Screen Gewebe:
reiß- und kratzfest
(empfehlenswert bei Haustieren)
- Edeltstahlgewebe:
rostfrei und reißfest
- Pollenschutzgewebe



Insektenschutz-Pendeltür

Für Durchgänge, die häufig genutzt werden und beidseitig geöffnet werden müssen. Die leichte und unkomplizierte Bedienung sowie ein selbstständiges, schnelles und geräuscharmes Schließen zeichnet diese Tür aus. Durch das „Zurückpendeln“ entfällt das Schließen von Hand. Eine umlaufende Bürstendichtung garantiert den perfekten Schutz, der das Eindringen von Insekten unmöglich macht.



Schiebeanlagen für Fenster und Türen

Für große Öffnungen wie Terrassen oder Wintergartentüren ist eine Schiebeanlage die komfortabelste Lösung. Die einzelnen Rahmen sind mit verschleißfreien, säurebeständigen Laufrollen wartungsfrei.

GUGELFUSS-Insektenschutz-Schiebeanlagen können als 1-flügelige, 2- und mehrflügelige Schiebeanlagen gebaut werden.

Rollladen bieten eine Menge exzellenter Attribute. Sie schützen vor unerwünschten Einblicken, vor Sonnenhitze, sie können Räume abdunkeln, verbessern den Schallschutz und haben eine thermische Isolierung im Winter. Durch die integrierte Hochschiebesicherung werden auch Einbruchversuche erschwert. Rollladen sind Fassadengestaltungselemente, die wirkungsvollen Wetterschutz bieten. Sie können manuell, elektrisch oder per Funk bedient werden.

Vorbau-Rollladen

Vorbau-Rollladen werden vor das Fenster montiert. Dadurch werden Wärmebrücken vermieden – der Energieverbrauch ist somit gering. Hinzu kommt die einfache Montage; eventuelle Reparaturen sind von außen durchführbar.

Alle GUGELFUSS Vorbaurollladen erfüllen die Anforderungen der Energiesparverordnung 2009.

Aufsatz-Rollladen

Aufsatz-Rollladensysteme werden auf das Fenster montiert und mit diesem zusammen in die Öffnung gebaut. Man unterscheidet zwischen Elementen aus Kunststoff mit Styropor-Dämmschale innen und Elementen aus PUR-Hartschaum. Auf Wunsch mit integriertem Insektenschutzgitter und motorbetriebener Steuerung.



PENTO XP

Kennzeichen ist die fünfeckige Kastenform. Individuelle Zusatzausstattungen wie etwa Insektenschutzgitter ergänzen dieses Rollladensystem.



PURO 2

Ein multifunktionales System, das bei Neubau oder Sanierung als optimale Lösung für Sonnenschutz und Energiesparen gilt.

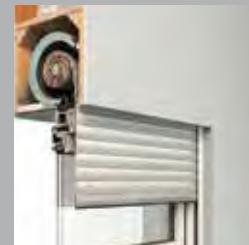

TERMO R

Die überzeugende Lösung für die Rollladensanierung ohne Fenstertausch. Aufrüstung mit Motorbetrieb ist ebenfalls möglich.



INTEGO XP

Das Rollladensystem passt sich in die Fassade ein und kann wahlweise mit eckiger oder fünfeckiger Frontblende verwendet werden.

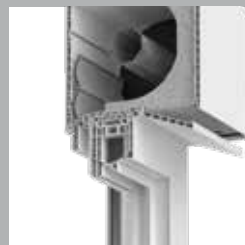

TOP MINI plus

Langlebig und wartungsfreundlich durch die abnehmbare Revisionskappe.

Raffstoren ermöglichen eine weichere Raumausleuchtung und gleichzeitig maximale Durchsicht durch die spezielle Lamellenform. Steuern Sie die Neigung der Lamellen bequem von jeder Stelle im Haus per Funkbedienung. Die Lamellen lassen sich bis zu 180° drehen und bieten somit optimalen Blend- und Hitzeschutz. Raffstoren werden ebenfalls als Vorbau- oder Aufsatzvarianten ausgeführt.

Vorbau-Raffstoren

Aluminium-Vorbauraffstoren haben sich seit vielen Jahren im Neubau und in der anspruchsvollen Renovierung bewährt. Der besondere Vorteil der Systeme liegt in seiner Position vor dem Fenster. Diese Montageart vermeidet die bei herkömmlichen Kästen möglichen Wärmebrücken über dem Fenster.



PENTO XP-RS

Die fünfeckige Kastenform lässt die bündige Integration in die Fassade zu. Auf- und Nachrüstung mit Insektenschutzgitter oder textilem Sonnenschutz ist auch hier möglich.



INTEGO XP-RS

Das Raffstorensystem passt sich perfekt in die Fassade ein. Die hochwertige Bauweise verspricht Investitionssicherheit.

Aufsatz-Raffstoren

Fenster und Aufsatzraffstoren bilden eine Einheit, denn die Raffstoren werden direkt auf das Fenster montiert und in einem Arbeitsgang eingesetzt. Auf diese Weise verschwinden sie später praktisch unsichtbar in der Fassade. Die hochwertigen Kunststoffbauteile sind witterungs- und UV-beständig. Auf- und Nachrüstung mit integriertem Insektenschutzgitter oder Motorbetrieb möglich.



PURO 2 XR-RS

Das Raffstorensystem wird direkt auf das Fenster montiert und bildet somit eine perfekte Einheit.



ZIP-SCREEN

Die Textilscreens zipSCREEN.2 werden an Fenster, Fassade oder Terrasse montiert und reflektieren in hohem Maß die Sonneneinstrahlung, die so um bis zu 75% reduziert werden kann. Das schafft an heißen Tagen ein angenehmes Raumklima und verhindert tagsüber neugierige Blicke von außen, ohne dass zu viel Licht verloren geht.

Der textile Behang besteht aus speziell behandeltem Gewebe, das besonders viel schädliche UV-Strahlung aus dem Sonnenlicht filtert. Mit über 150 Farben sind auch hier dem persönlichen Geschmack keine Grenzen gesetzt.

Die Textilscreens reagieren auch auf Knopfdruck. Sie sind einfach zu programmieren und können einzelne Elemente, Gruppen oder zentral alle Textilscreens im Haus bewegen. Ganz ohne mechanische Bedienelemente. Für mehr Ästhetik beim Wohnen.



zipSCREEN.2 Basis RONDO
(Montage in die Laibung)



zipSCREEN.2 Basis QUADRO
(Montage in die Laibung)



zipSCREEN.2 Basis INTEGRO
(Montage im Wärmedämmverbundsystem)

ROLL-SCREEN

Die Textilscreens rollSCREEN.2 sind ohne großen Aufwand vor dem Fenster montierbar. Im Vergleich zum großen Bruder zipSCREEN.2 wird der rollSCREEN.2 durch den Fallstab – den unteren Abschluss des Rollos – gezogen und auf Spannung gehalten. Der rollSCREEN.2 kann bis zu 70% der Sonneneinstrahlung reduzieren. Mit über 330 Farbtönen für Kasten, Führungsschienen und Endstab bleibt auch beim rollSCREEN.2 kein Gestaltungswunsch mehr offen.

Alle Vorbautextilscreens zeichnen sich durch zahlreiche Gestaltungsmöglichkeiten und hochwertige Verarbeitung der Stoffe oder des Textilscreenkastens aus. Die Auswahl verschiedener Tucharten und Verdunkelungsstoffe wird durch eine große Palette an verfügbaren Farben für den ganz individuellen Charakter des Hauses ergänzt.



rollSCREEN.2 Basis RONDO



rollSCREEN.2 Basis PENTO

Die saubere Montagelösung

Moderne Architektur und die Reduzierung von Wärmebrücken am Bau (z.B. unisolierte Rollladenkästen über dem Fenster) erfordern vermehrt Lösungen für außen am Fenster montierte Verschattungen und sommerlichen Wärmeschutz. z.

Beste U-Werte

$U_p = 0,43 \text{ W/(m}^2\text{K)}$ 82 mm Bautiefe

$U_p = 0,52 \text{ W/(m}^2\text{K)}$ 70 mm Bautiefe



Damit die Vorbau-Rollläden oder Jalousien nicht in die Glaslichte des Fensters ragen, werden die Fensterrahmen oftmals mit systemüblichen Rahmenprofilen verbreitert.

In der Regel verschlechtert sich dabei aber der Gesamt- U_w -Wert des Fensters je nach Flächenanteil Fenster/Rahmenverbreiterungen deutlich. Mit Gutec-Thermopaneelen kann der Wärmedurchgang gegenüber herkömmlichen Rahmenverbreiterungen um ca. 60 % verbessert werden. Damit verbessert sich sogar der Gesamt- U_w -Wert des Fensters.

Aufbau:

- beidseitig PVC-Deckschicht
- ausreißfester Polystyrol Hartschaum-Kern für optimale Verschraubung
- 2 Stück hochwärmedämmende XPS-Isolierschaumlagen

Unsere Fensterprofile und das Gutec-Thermopaneel sind in RAL 9016 ausgeführt. Visuelle Unterschiede beider Materialien sind auf Grund des Glanzgrades und der Oberflächenbeschaffenheit nicht zu verhindern und somit kein Reklamationsgrund.



GUGELFUSS Lüftungssysteme sorgen automatisch, komfortabel und zugleich energieeffizient für den bedarfsgerechten Luftaustausch in allen Räumen.

Durch einfaches Atmen, aber auch durch Kochen, Duschen, Schwitzen und Zimmerpflanzen entstehen im Haus pro Bewohner täglich circa zwei bis drei Liter Wasser in Form von Wasserdampf. Sofern nicht regelmäßig gelüftet wird, steigt bei einer nahezu luftdichten, gut gedämmten Gebäudehülle die Luftfeuchtigkeit in den Innenräumen beträchtlich an. Stündlich sind ungefähr 30 Kubikmeter Frischluft pro Person erforderlich, um Bauschäden durch Feuchtigkeit zu vermeiden und eine gute Luftqualität zu erhalten.

GUGELFUSS OptiAir Lüftungssystem

Das GUGELFUSS OptiAir-Lüftungssystem ist eine bedarfsgerechte Lüftung und stellt sicher, dass feuchtegerechte Wohnraumlüftung stattfindet.

Der bauphysikalisch und hygienisch notwendige Luftaustausch kann problemlos realisiert werden. Es ist keine Stromzufuhr erforderlich, denn der selbstregulierende Lüfter öffnet automatisch bei zu hoher Luftfeuchte.

GUGELFUSS OptiAir kann wahlweise im Flügel bzw. im Rahmen montiert werden. Dieses dezentrale Lüftungssystem mit der hydrometrischen Regelung stellt sicher, dass die notwendige Luft genau in den Räumen nachströmt, in denen Bedarf vorhanden ist. GUGELFUSS OptiAir hilft, die Qualität der Raumlufte zu verbessern und somit Schimmelbildung zu verhindern.



Produktmerkmale

- Luftvolumenstrom von 4 m³/h bis 30 m³/h
- Sensorgesteuerte Technik
- reagiert ab 70% relativer Luftfeuchtigkeit
- manuelle Steuerung
- Schalldämmung zwischen 33 dB und 41 dB

GUGELFUSS REGEL-air® Fensterlüfter

Der GUGELFUSS REGEL-air® Fensterlüfter ist sowohl im Neubau als auch in der Renovierung eine Lösung. Er ermöglicht auch bei geschlossenen Fenstern einen Luftaustausch durch zwei kleine Einzellüfter zwischen Blend- und Flügelrahmen. Durch den Lufteintritt im oberen Fensterbereich und die Volumenstrombegrenzung ist eine ruhige Luftführung im Raum gesichert.



Produktmerkmale

- Luftvolumenstrom von 3 m³/h bis 16 m³/h
- Volumenstrombegrenzung ca. 30 Pa
- automatische Regelklappen
- Schallschutz bis 42 dB (Prüfwert) bei Verwendung entsprechender Gläser

Systemlösung Schweiz



Produktmerkmale

- Blendrahmen 84, 94, 105 und 124 mm breit, variabel kombinierbar
- Rahmenprofil mit extra Kammer zur Aufnahme eines Steckblechs
- MINERGIE®-Modul-Zertifikat ausweisbar

Wetterblech-Varianten

1 COMFORT 82 MD

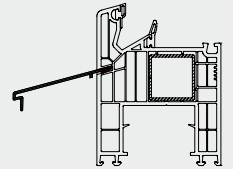
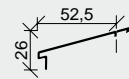

Befestigung über Sägeschnitt im Blendrahmen

2 COMFORT 82 AD

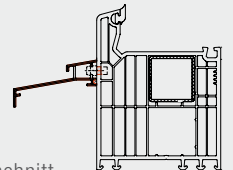
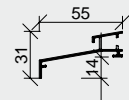

Befestigung: ohne Sägeschnitt, montierbar variabel in der Höhe am jeweiligen Rahmen

3 PERFECT 70 MD

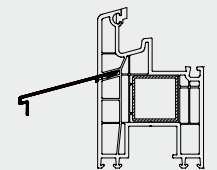
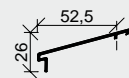

Befestigung im Rahmen gefräst

Ausführungsbeispiel

Optisch elegante Lösung und dauerhafte Abdichtung mit einer der Wetterblech-Varianten (Ausführung 1)

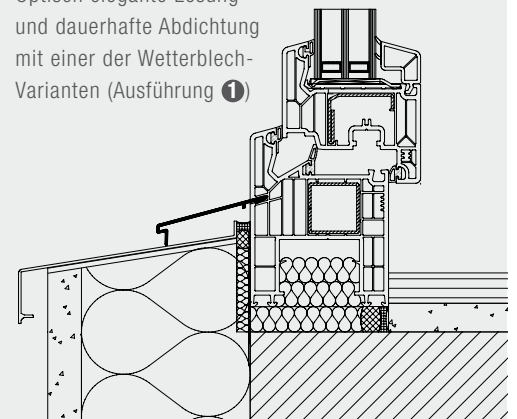



Fenster in Kunststoff, Aluminium, Holz/Aluminium, Holz

Haustüren in Holz, Aluminium, Kunststoff

Hebeschiebetüren in Kunststoff, Aluminium, Holz/Aluminium, Holz

Aluminium-Fassaden

Aluminium-Faltanlagen

Brandschutzelemente

Rauchschutztüren

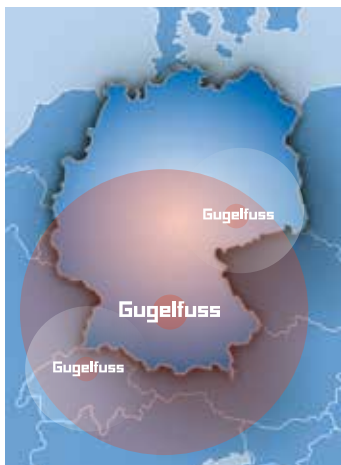

Gugelfuss